

LEBOdoors®

STAHL-LOFT

INHALT

Stahl-Loft	1
Drehflügeltüren	5
Schiebetüren	8
Ausstattungs­möglichkeiten	13
Größen und Einbaudaten	18



Qualität, die überzeugt.

Die perfekte Symbiose aus Stahl und Glas: Gefertigt aus hochwertigen Profilen aus Stahl und großflächigen Verglasungen aus 6 mm Verbundsicherheitsglas, sind die Stahl-Lofttüren echte handwerkliche Meisterwerke. Dank der Materialqualität und der kompromisslosen Qualitätssicherung entscheiden Sie sich für Türen, an denen Sie lange Freude haben werden.

DREHFLÜGELTÜREN



Die klassische Variante

Drehflügeltüren sind mit Scharnieren im Türrahmen verankert und lassen sich nach innen oder außen öffnen. Die ideale Lösung für ein stilvolles Raumgefühl mit dem gewissen Extra. Die Drehflügeltüren sind als 1- oder 2-flügelige Türen erhältlich.

Drehflügeltüren



1-flügelige Drehflügeltür mit 2 horizontalen Sprossen und einer vertikalen Sprosse, Glashalteleiste Slim



1-flügelige Drehflügeltür mit Seitenteilen und Oberlichtern sowie 2 horizontalen Sprossen, Glashalteleiste Slim



2-flügelige Drehflügeltür mit 2 horizontalen Sprossen, Winkelglashalteleiste

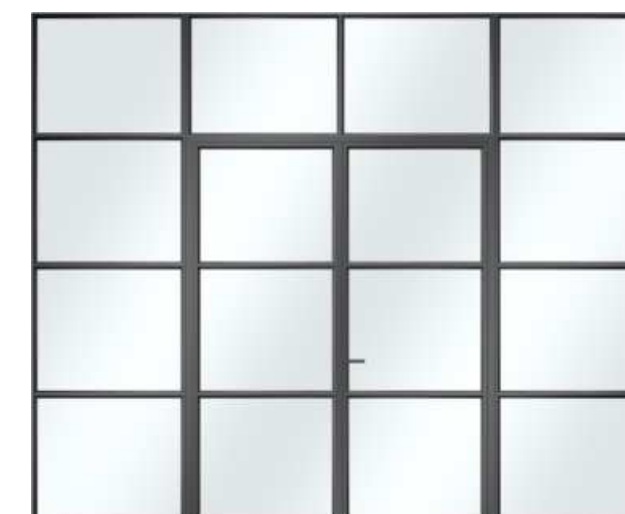

2-flügelige Drehflügeltür mit Seitenteilen und Oberlichtern sowie 2 horizontalen Sprossen, Winkelglashalteleiste

Maximale Transparenz

Mit den Lofttüren können Sie Wohnbereiche ideal strukturieren und voneinander abtrennen und gleichzeitig den natürlichen Lichteinfall und eine maximale Transparenz genießen. Die großzügigen Flächen aus Glas und Stahl schaffen helle, lichtdurchflutete Räume und harmonische Übergänge, etwa zwischen Wohnbereich und Küche.



SCHIEBETÜREN



Schiebetüren

Eine Stahl-Lofttür als Schiebetür ist die perfekte Lösung für den Übergang vom Wohnbereich in das Arbeitszimmer. Mit der Schiebetür lassen sich die Räume mühelos trennen und anschließend wieder zu einem offenen Wohnraum verbinden. Auch bei den Schiebetüren können Sie zwischen 1- oder 2-flügeligen Türen wählen.



Schiebetüren

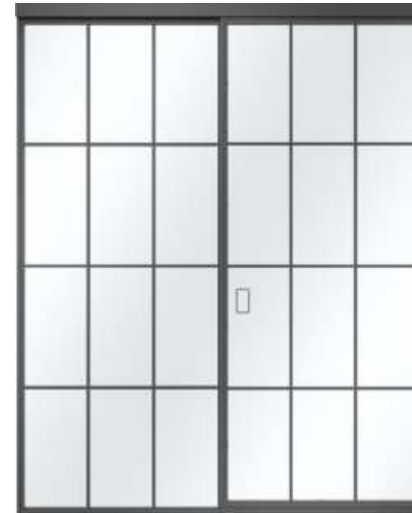

1-flügelige Schiebetür mit Seitenteil sowie 3 horizontalen und 2 vertikalen Sprossen, Glashalteleiste Slim

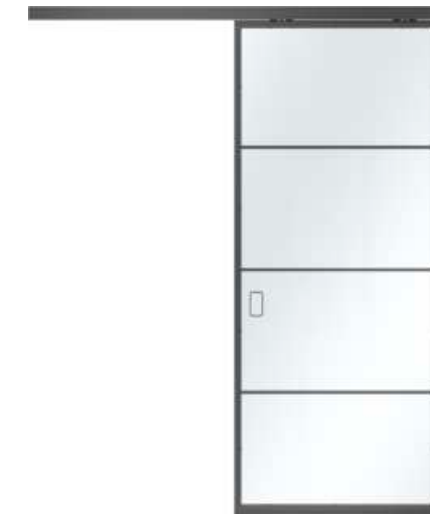

1-flügelige Schiebetür mit 3 horizontalen Sprossen, Glashalteleiste Slim

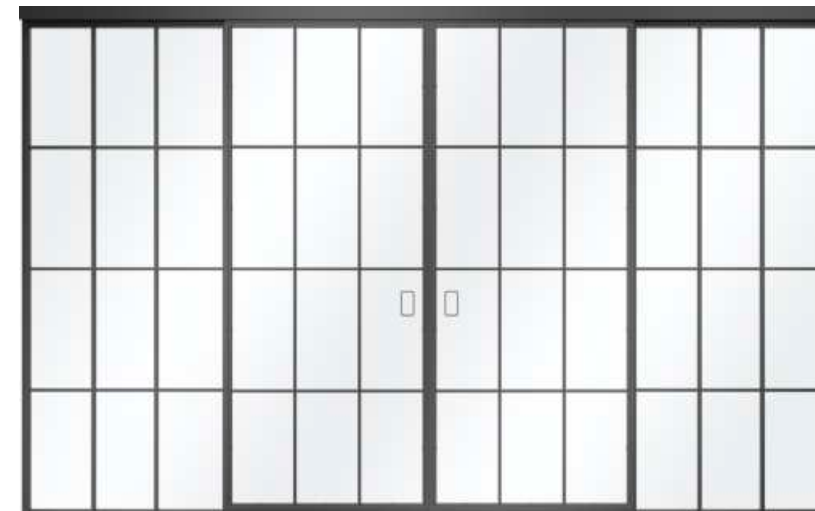

2-flügelige Schiebetür mit 2 Seitenteilen sowie 3 horizontalen und 2 vertikalen Sprossen, Glashalteleiste Slim

Schmale Ansicht

Besonders elegant wirken die Türen durch die schmale Profilsansicht von nur 76 mm bzw. 20 mm bei den Festverglasungen. Auch die filigranen, aufgesetzten Sprossen stützen den eleganten Gesamteindruck der Lofttüren.

AUSSTATTUNGSMÖGLICHKEITEN



Große Vielfalt

Von den Drückergarnituren und Griffstangen bis zur Farbgestaltung: Ihre Stahl-Lofttüren werden passgenau zu Ihren Wünschen und Ansprüchen gefertigt. Wählen Sie zwischen verschiedenen Ausstattungsmöglichkeiten, die Ihrem persönlichen Geschmack entsprechen. Die Lofttüren bereichern jeden Wohn- oder Arbeitsraum durch ihren modernen Look.



Winkelglashalteleiste



Glashalteleiste Slim

Die modernen Glassprossen der Lofttüren sind in zwei Varianten erhältlich: Die schmalen Glashalteleiten Slim verleihen den Türen mit einer Ansichtsbreite von nur 15 mm eine besonders schmale und elegante Ansicht, während die Winkelglashalteleisten durch ihre sichtbaren Verschraubungen den Industrial-Style authentisch betonen.

Individuelle Sprossenaufteilung



Je nach Türgröße und Türbreite können Sie gegen Aufpreis die Anzahl der Sprossen frei wählen:

Horizontale Sprossen

Türflügel/Seitenteil: max. 6
Oberlicht: max. 2

Vertikale Sprossen

Türflügel/Seitenteil: max. 2
Oberlicht: max. 10

Standardfarbe



RAL 9005 Tiefschwarz

Vorzugsfarben

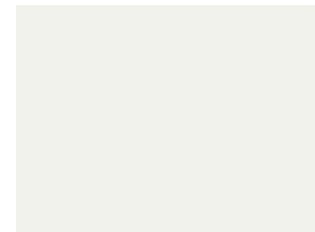

RAL 9016 Verkehrsweiß



RAL 9007 Graualuminium



RAL 9006 Weißaluminium



RAL 7016 Anthrazitgrau

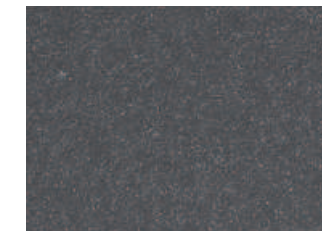

CH 703 Anthrazit metallic

Farbgestaltung

Neben der standardmäßigen Ausführung in Tiefschwarz matt RAL 9005 haben Sie die Wahl zwischen fünf weiteren Vorzugsfarben. Ist ihre Wunschfarbe nicht dabei? Dann wählen Sie aus vielen RAL-Farben, NCS-Sonderfarben oder Struktur- und Effektfarben.

RAL nach Wahl

Alle Stahl-Lofttüren erhalten Sie optional in rund 200 RAL-Classic Farben sowie in vielen NCS- und DB-Farben

Bitte beachten:

Alle Farbangaben in Anlehnung an die jeweilige RAL-Farbe. Die Abbildungen der Farben und Oberflächen sind aus drucktechnischen Gründen nicht farbverbindlich.

Stangengriffe



Stangengriff HL G-07
in Türfarbe, Montage auf Tür-
profil
Grifflängen: 300, 500, 700, 900,
1100 mm



Stangengriff HL G-08
in Türfarbe, Montage auf Tür-
profil,
Grifflängen: 300, 500, 700, 900,
1100 mm



Stangengriff HL G-09
in Türfarbe, Montage auf Tür-
profil
Grifflängen: 300, 500, 700, 900,
1100 mm



Stangengriff HL G-13
rund, Edelstahl poliert
Grifflänge: 500 mm



Stangengriff HL G-14
rund, Tiefschwarz matt
Grifflänge: 500 mm



Stangengriff HL G-16
Art-Deco, Tiefschwarz matt
Grifflänge: 500 mm



Stangengriff HL G-15
Industrie-Design,
Tiefschwarz matt,
Grifflänge: 500 mm



Stangengriff HL G-10
rund, mit Eichenholz-Handhabe,
Tiefschwarz matt
Grifflänge: 500 mm



Stangengriff HL G-11
eckig, mit Lacobelglas-Einlage,
Tiefschwarz matt
Grifflänge: 500 mm



Stangengriff HL G-12
eckig, mit Eichenholz-Einlage,
Tiefschwarz matt
Grifflänge: 500 mm

Drückergarnituren



Ogro-Design Modell 8100 A
Edelstahl oder Tiefschwarz RAL
9005



Ogro-Design Modell 8100 V
Edelstahl oder Tiefschwarz RAL
9005



Ogro-Design Modell 8140 A
Edelstahl oder Tiefschwarz RAL
9005



Ogro-Design Modell 8907 A
Edelstahl oder Tiefschwarz RAL
9005



Ogro-Design Modell 8907 V
Edelstahl oder Tiefschwarz RAL
9005



Ogro-Design Modell 8906 A
Edelstahl oder Tiefschwarz RAL
9005



Ogro-Design Modell 8906 V
Edelstahl oder Tiefschwarz RAL
9005



Ogro-Design Modell 8155 V
Edelstahl oder Tiefschwarz RAL
9005



Ogro-Design Modell 8928 A
Edelstahl oder Tiefschwarz RAL
9005



Ogro-Design Modell 8940 A
Edelstahl oder Tiefschwarz RAL
9005



**ECO-Design Modell Kome
D-810**
Edelstahl, Edelstahl roh oder
Messing

Muschelgriffe



Modell HL MG-02
oval, 65 x 120 mm,
Tiefschwarz RAL 9005



Modell HL MG-03
rechteckig, 65 x 120 mm,
Tiefschwarz RAL 9005



Modell HL MG-04
rund, 100 mm,
Tiefschwarz RAL 9005



Modell HL MG-05
quadratisch, 100 x 100 mm,
Tiefschwarz RAL 9005

GRÖSSEN UND EINBAUDATEN



Qualität zeigt wahre Größe

Unsere Lofttüren sind als jeweils 1- oder 2-flügelige Drehflügeltüren oder Schiebetüren in Elementgrößen bis zu 5000 mm Breite und 4000 mm Höhe erhältlich. So können Sie die Türen Ihren Wohnräumen und Anforderungen anpassen - von Türen in kleinen Durchgängen bis zu großflächigen Glaselementen. Diese können Sie zusätzlich mit passenden Seitenteilen und Oberlichtern flexibel kombinieren.

Drehflügeltüren

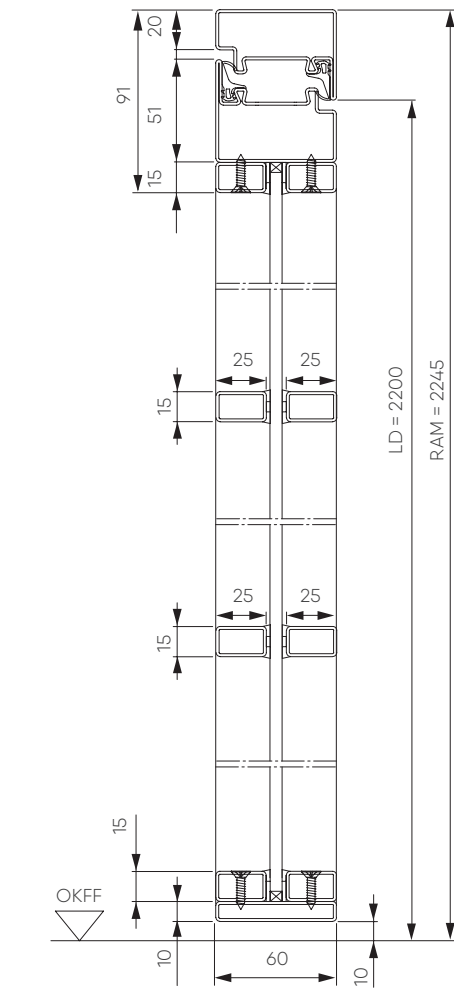
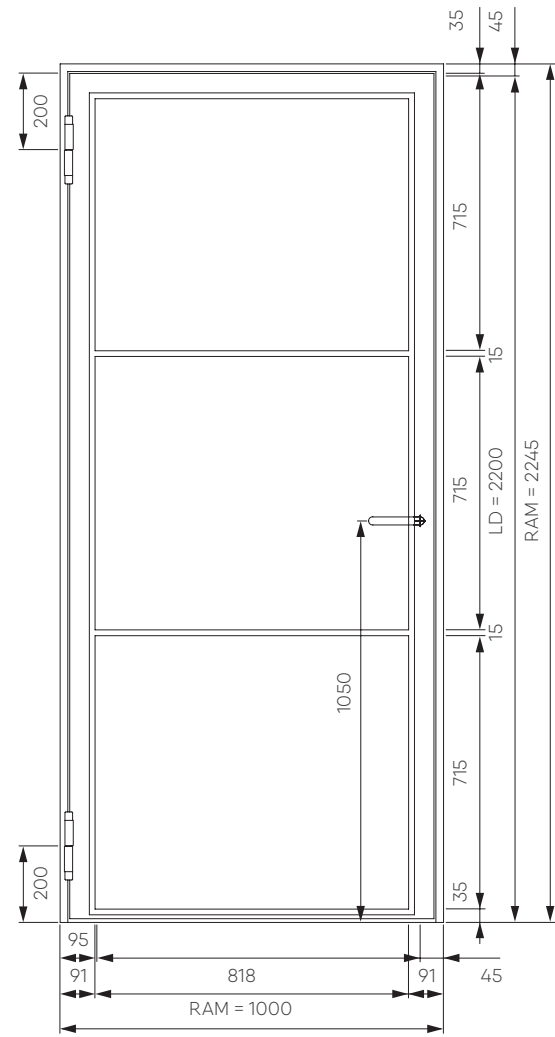

1-flügelige Stahl-Lofttür

Vertikalschnitt 1-flügelige Stahl-Lofttür

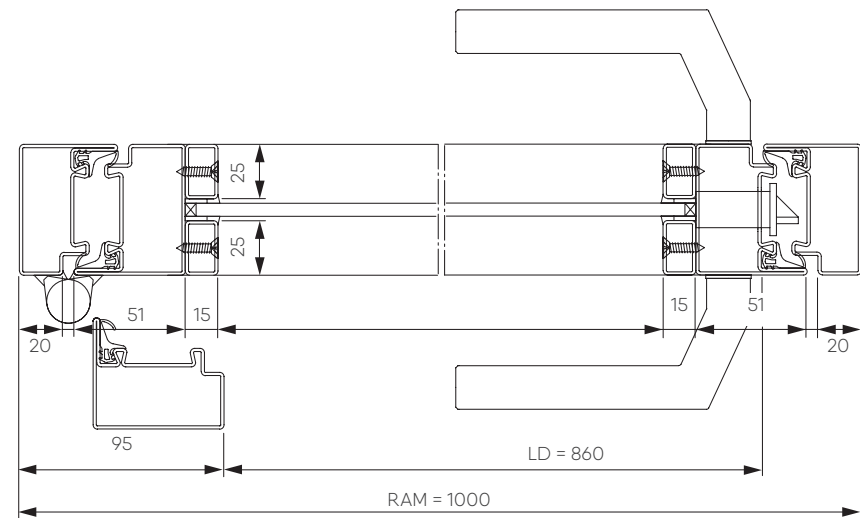

Horizontalschnitt 1-flügelige Stahl-Lofttür

Ausführungen/Größen
 1-flügelige Lofttür LFT 01 Slim
 Breite* 650 - 1500 mm
 Höhe* 1900 - 3000 mm

*Rahmenaußenmaß RAM

Drehflügeltüren

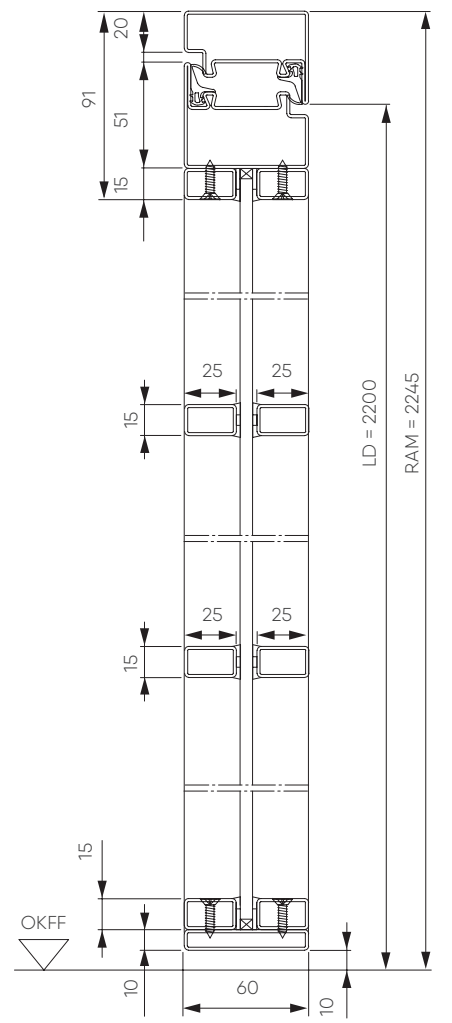
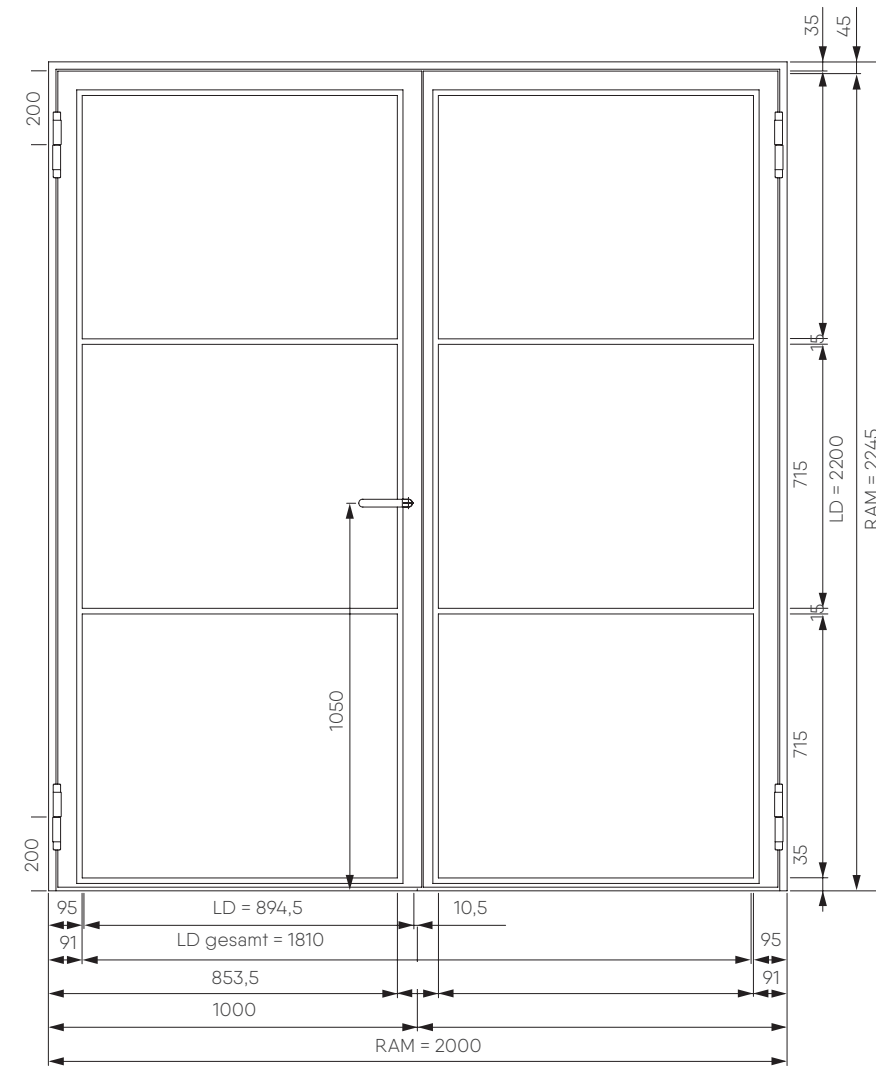

2-flügelige Stahl-Lofttür

Vertikalschnitt 2-flügelige Stahl-Lofttür

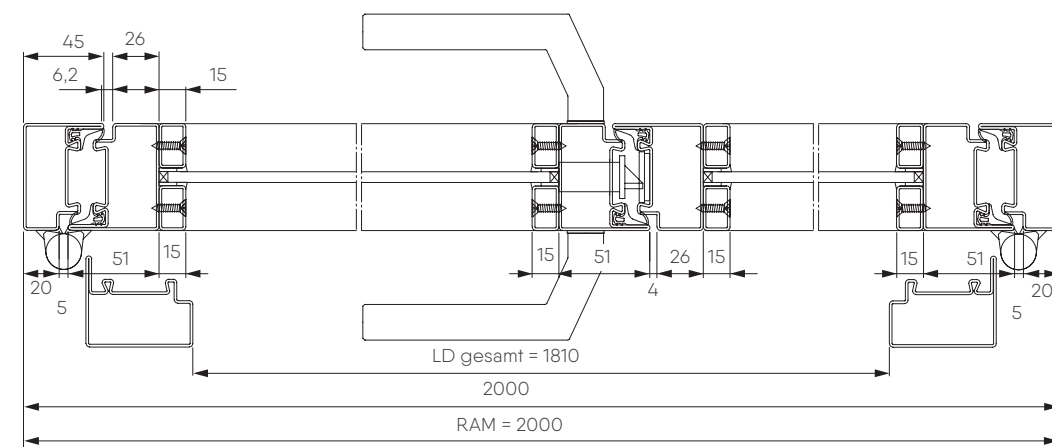

Horizontalschnitt 2-flügelige Stahl-Lofttür

Ausführungen/Größen
 2-flügelige Lofttür LFT 02 Slim
 Breite* 1250 - 2500 mm
 Höhe* 1900 - 3000 mm

*Rahmenaußenmaß RAM

Drehflügeltüren

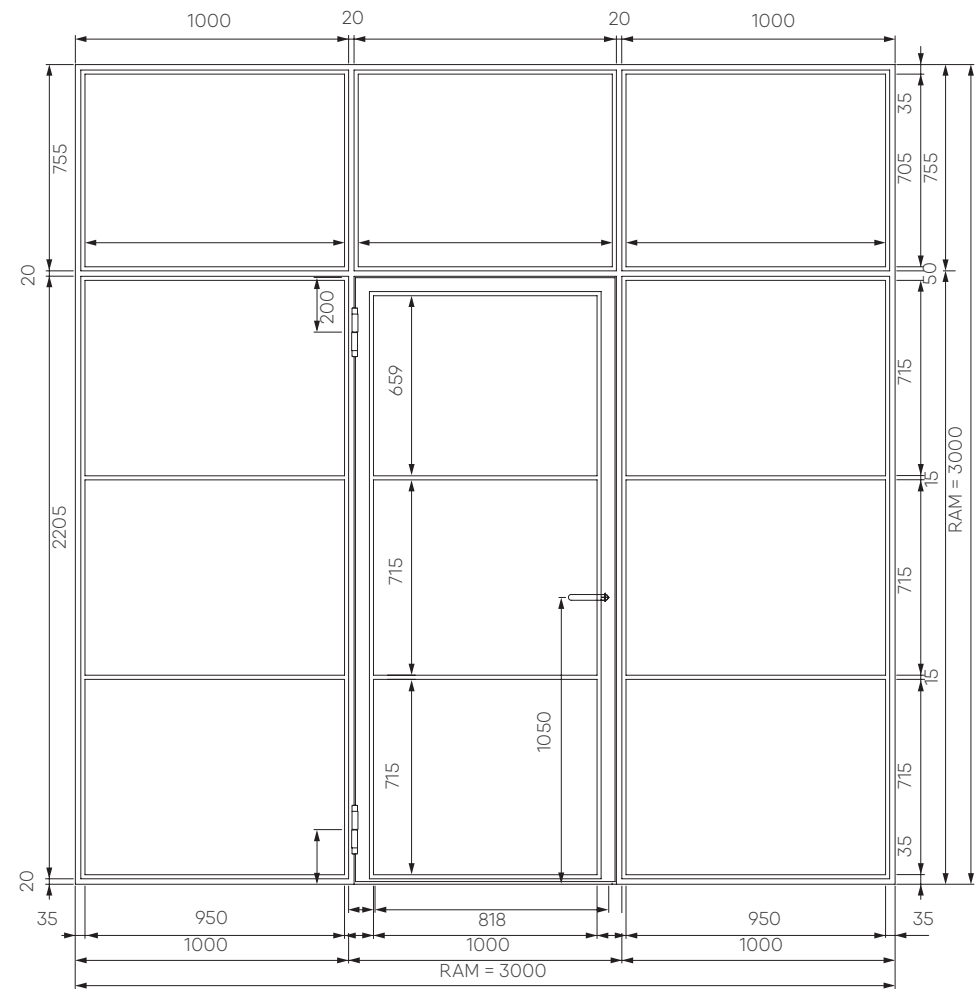

1-flügelige Stahl-Lofttür mit Seitenteilen und Oberlicht

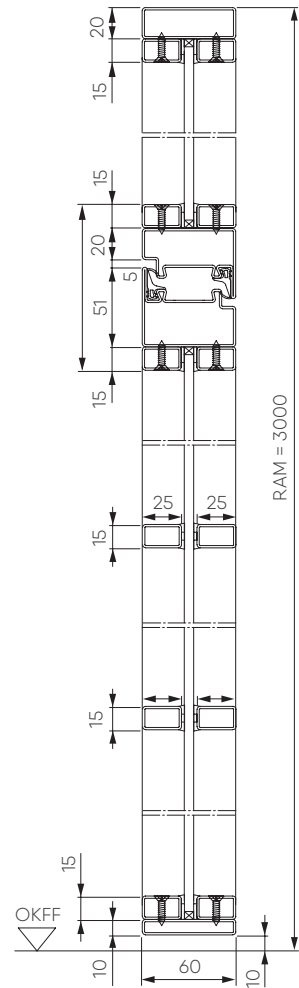

Vertikalschnitt 1-flügelige Stahl-Lofttür mit Oberlicht

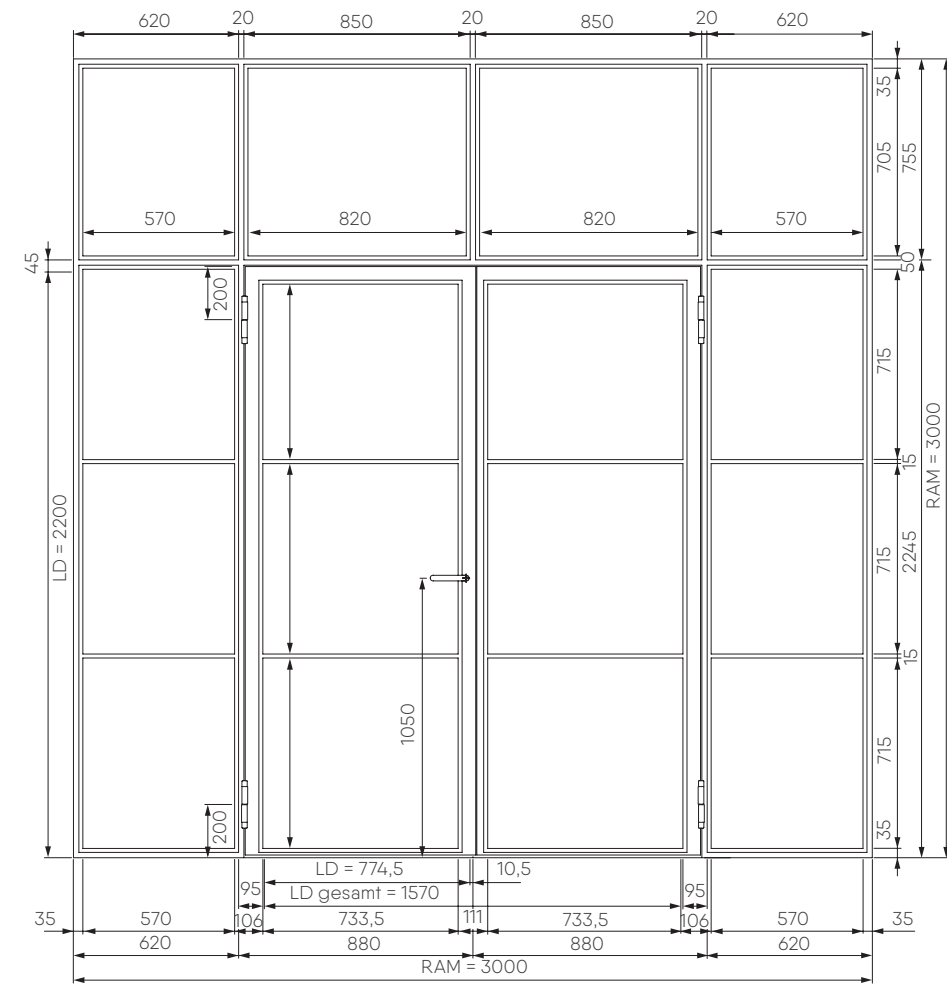

2-flügelige Stahl-Lofttür mit Seitenteilen und Oberlicht

Drehflügeltüren

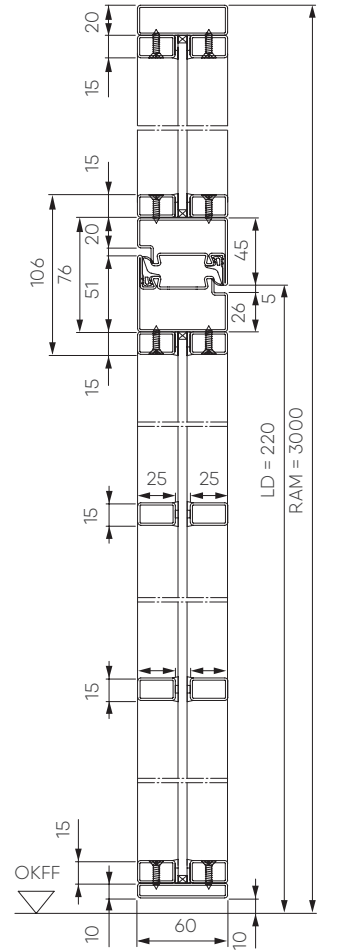

Vertikalschnitt 2-flügelige Stahl-Lofttür mit Oberlicht

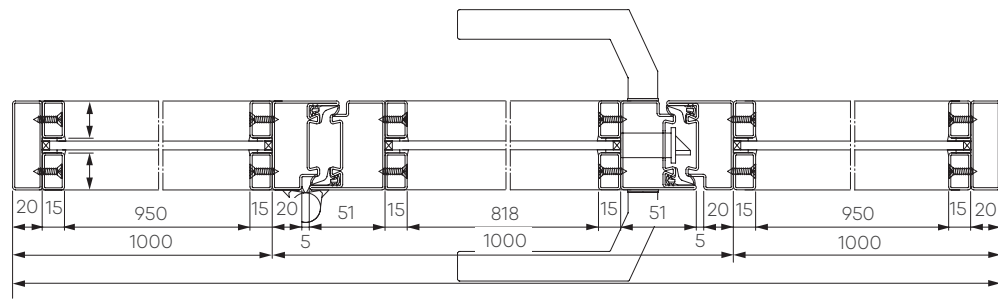

Horizontalschnitt 1-flügelige Stahl-Lofttür mit Seitenteilen

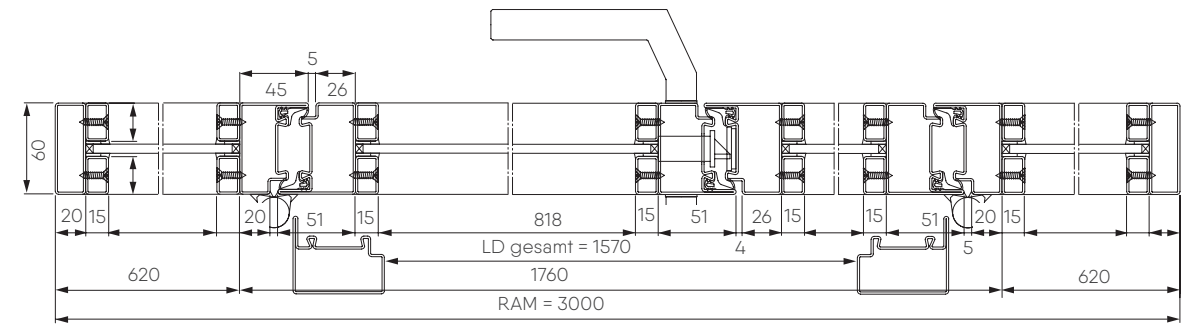

Horizontalschnitt 2-flügelige Stahl-Lofttür mit Seitenteilen

Ausführungen/Größen

1-flügelige Lofttür LFT 01 Slim
Breite* 650 - 1500 mm
Höhe* 1900 - 3000 mm

*Rahmenseitenmaß RAM

Oberlicht LFGV-OL
Breite* 300 - 5000 mm
Höhe* 300 - 1000 mm

Seitenteil LFGV-ST
Breite* 300 - 1250 mm
Höhe* 1900 - 3000 mm

Ausführungen/Größen

2-flügelige Lofttür LFT 02 Slim
Breite* 1250 - 2500 mm
Höhe* 1900 - 3000 mm

*Rahmenseitenmaß RAM

Oberlicht LFGV-OL
Breite* 300 - 5000 mm
Höhe* 300 - 1000 mm

Seitenteil LFGV-ST
Breite* 300 - 1250 mm
Höhe* 1900 - 3000 mm

Schiebetüren

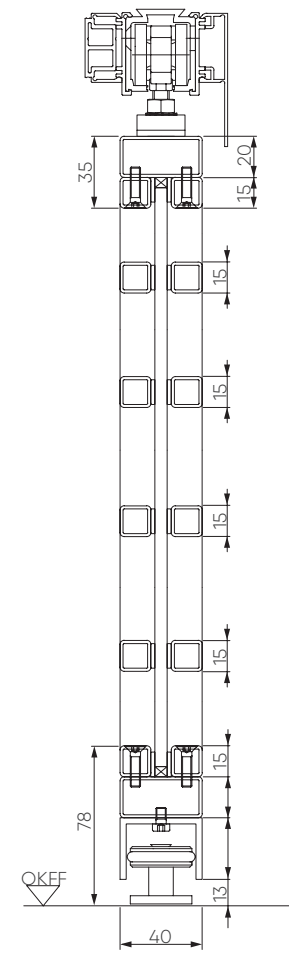
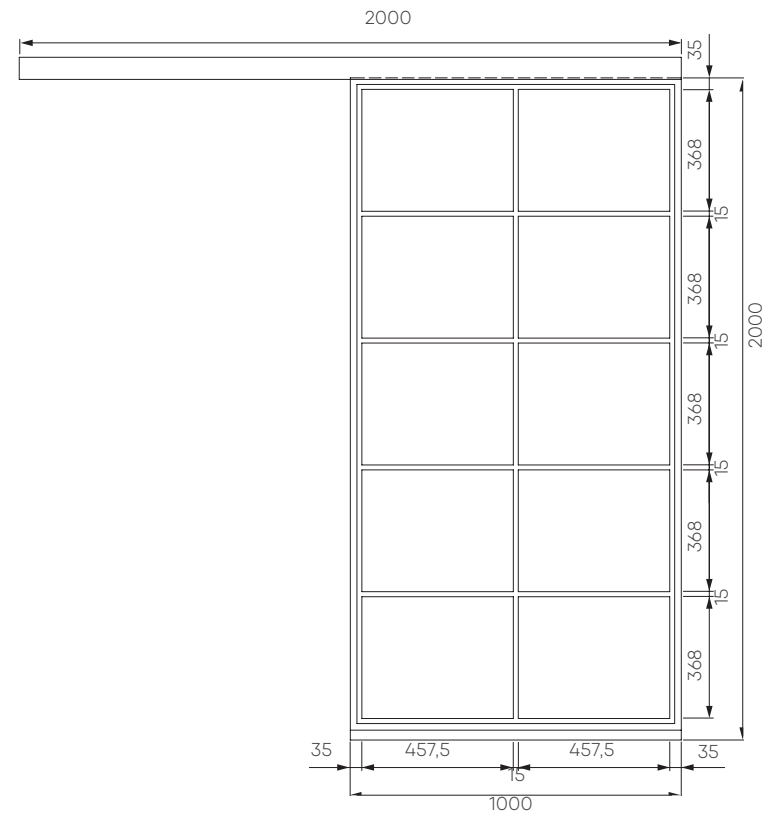

Vertikalschnitt 1-flügelige Stahl-Loft-Schiebetür

1-flügelige Stahl-Loft-Schiebetür

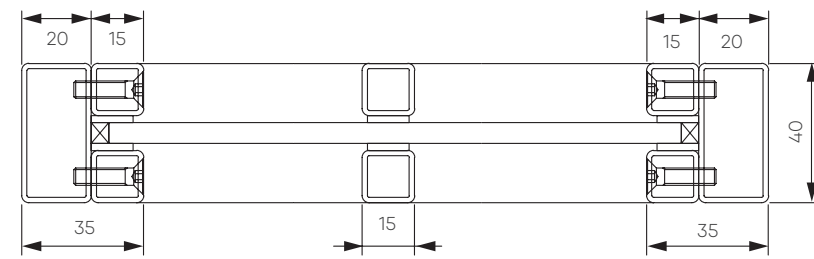

Horizontalschnitt 1-flügelige Stahl-Loft-Schiebetür

Ausführungen/Größen

1-flügelige Lofttür LFST 01 Slim
 Breite* 650 - 1500 mm
 Höhe* 1900 - 3000 mm

* Rahmenaußenmaß RAM

Schiebetüren

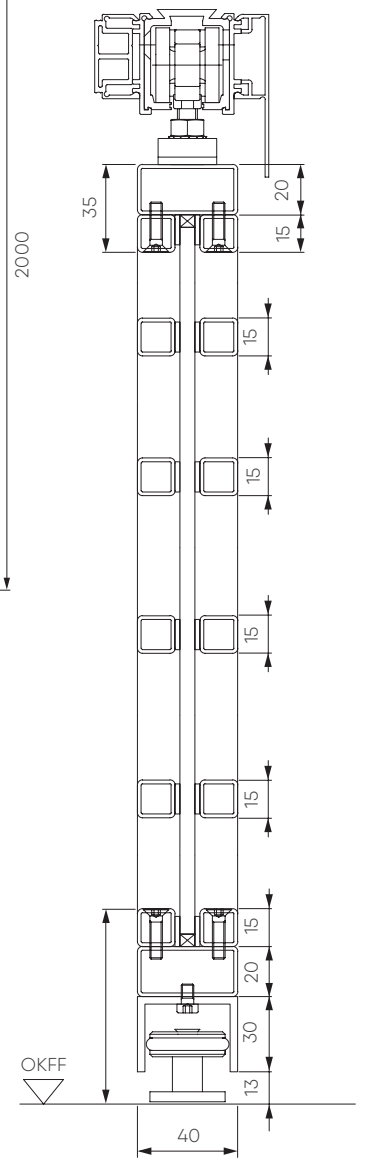
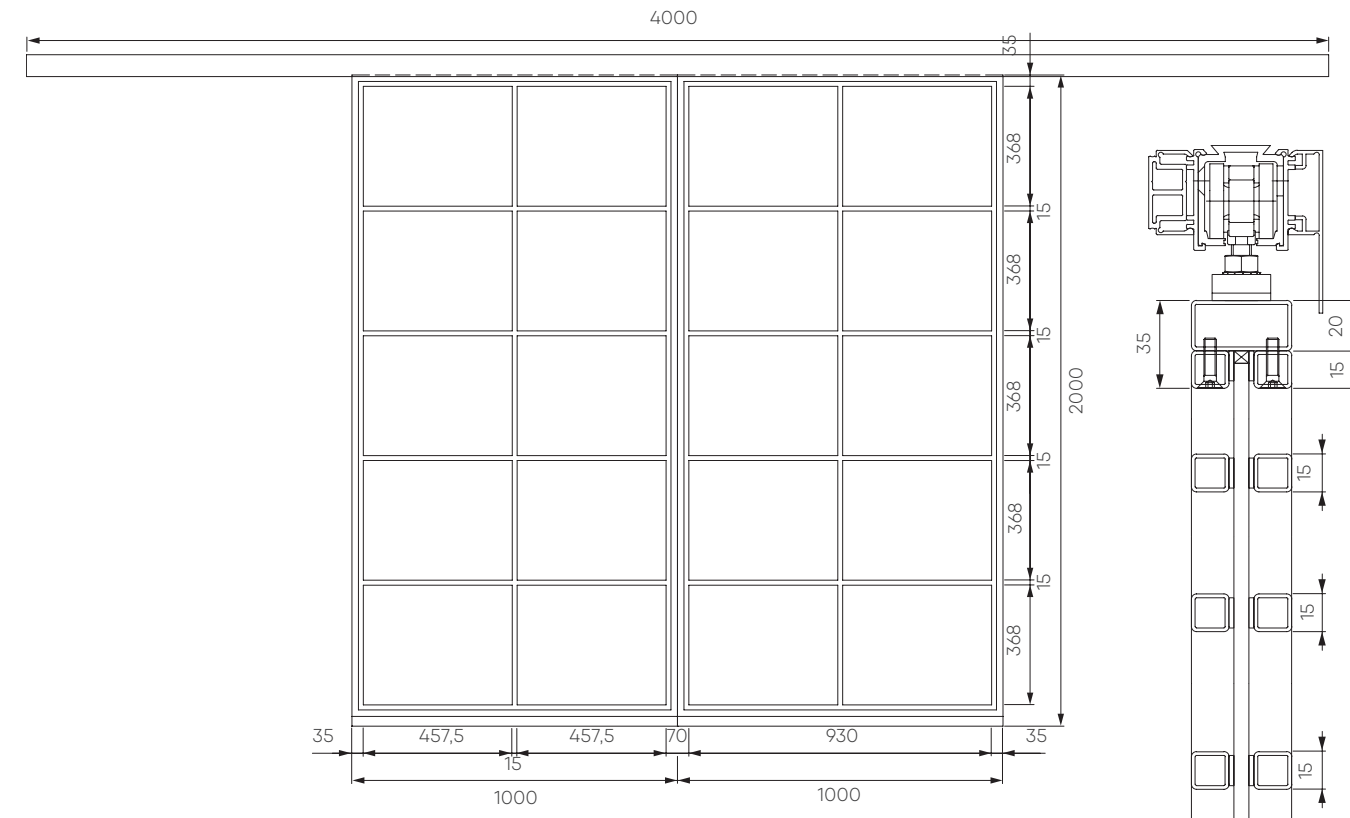

Vertikalschnitt 2-flügelige Stahl-Loft-Schiebetür

2-flügelige Stahl-Loft-Schiebetür

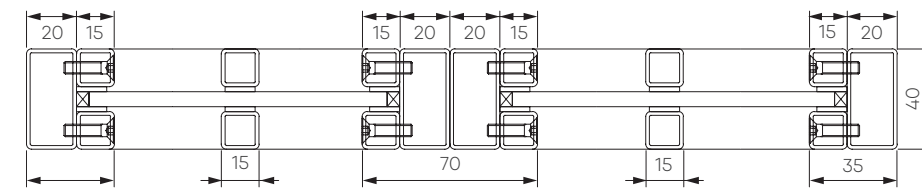

Horizontalschnitt 2-flügelige Stahl-Loft-Schiebetür

Ausführungen/Größen

2-flügelige Lofttür LFST 02 Slim
 Breite* 1250 - 2500 mm
 Höhe* 1900 - 3000 mm

* Rahmenaußenmaß RAM

Schiebetüren

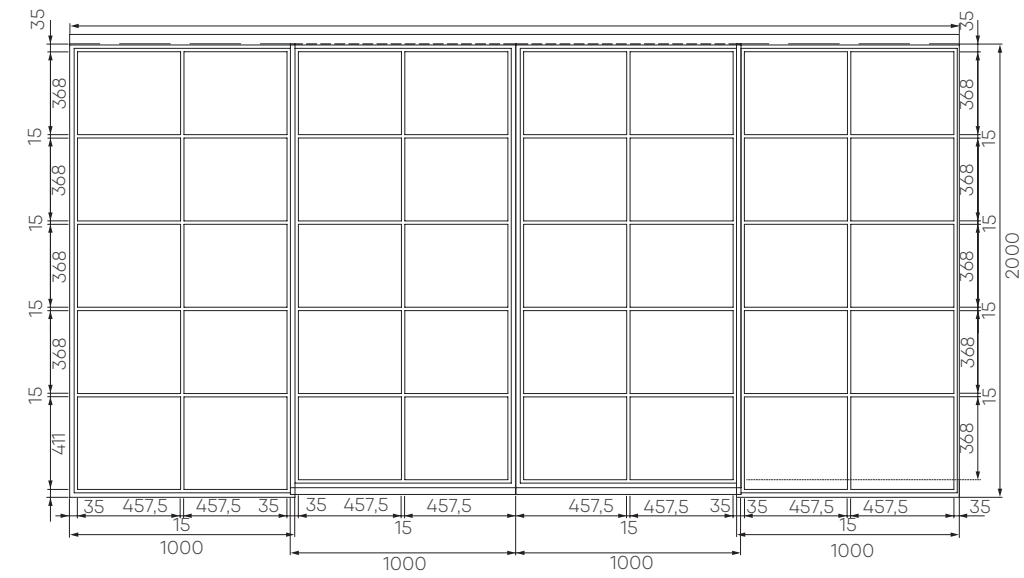
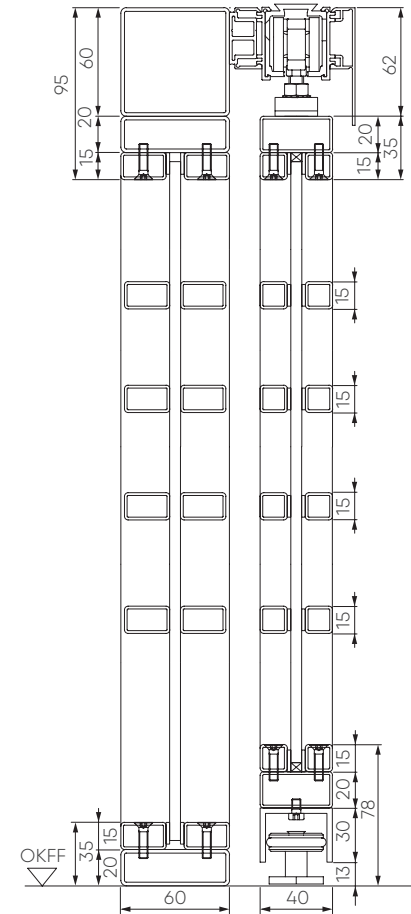
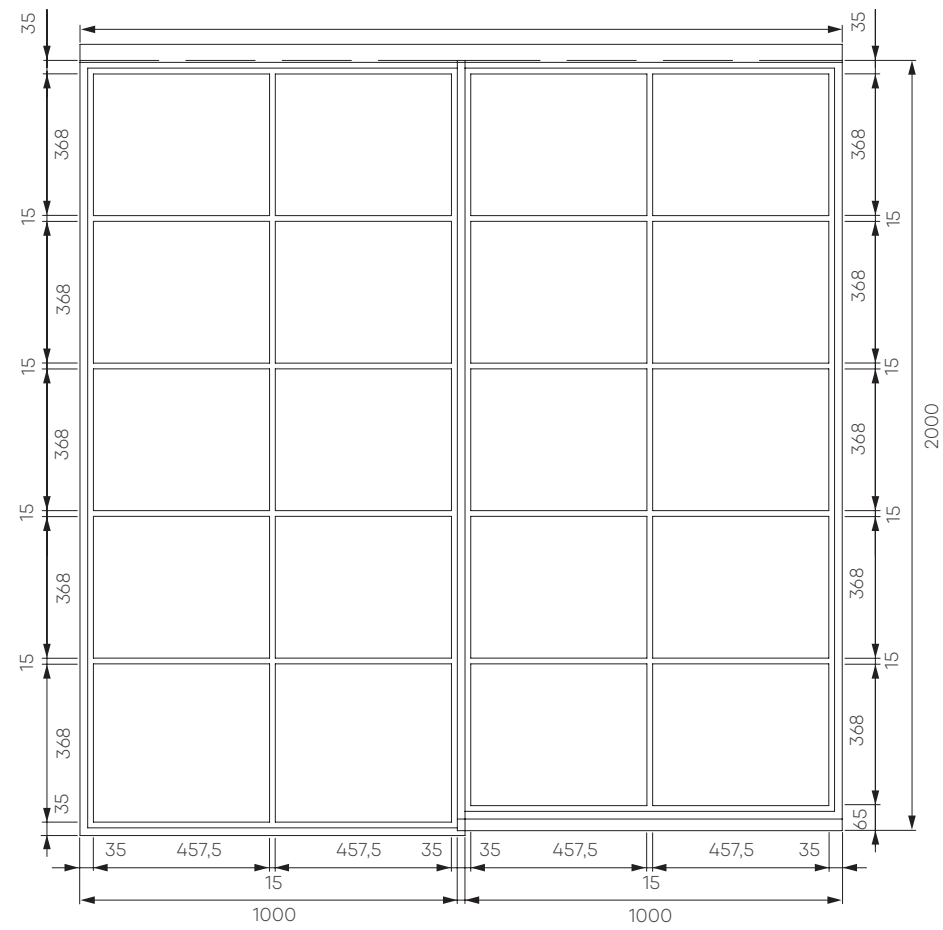

2-flügelige Stahl-Loft-Schiebetür mit Seitenteil

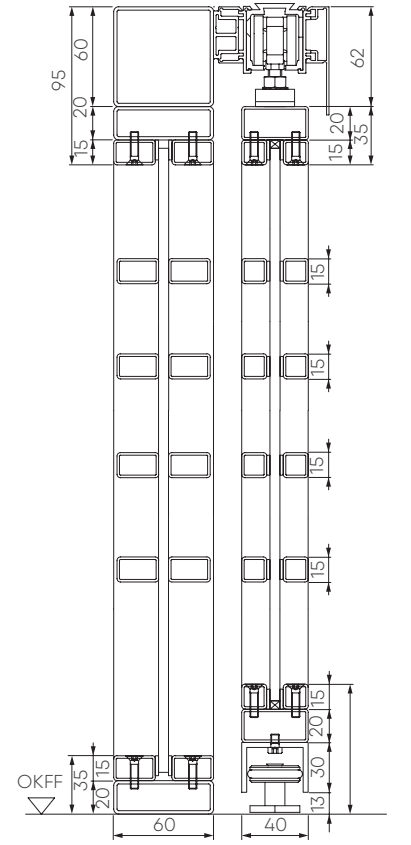

Vertikalschnitt 2-flügelige Stahl-Loft-Schiebetür mit Seitenteil

1-flügelige Stahl-Loft-Schiebetür mit Seitenteil

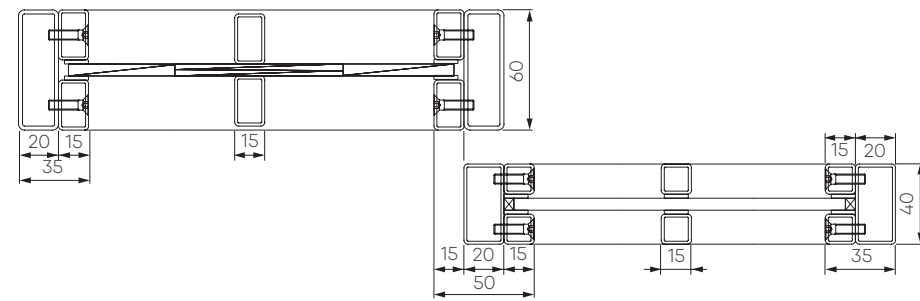

Horizontalschnitt 1-flügelige Stahl-Loft-Schiebetür mit Seitenteil

Vertikalschnitt 1-flügelige Stahl-Loft-Schiebetür mit Seitenteil

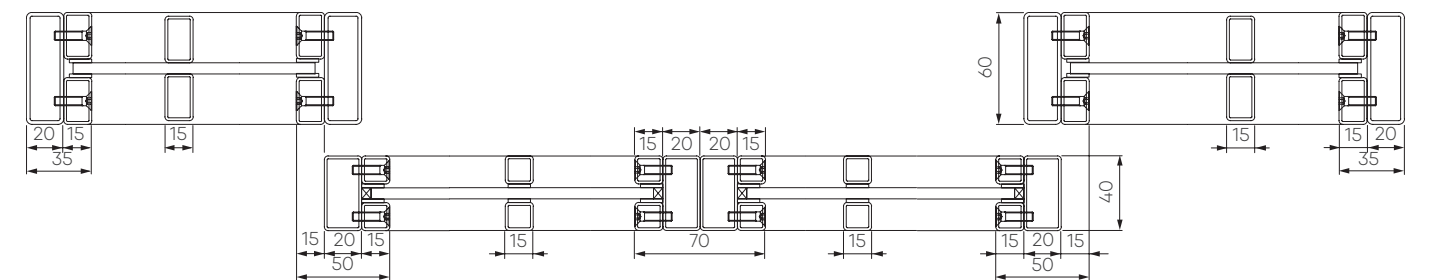

Horizontalschnitt 2-flügelige Stahl-Loft-Schiebetür mit Seitenteil

Ausführungen/Größen

2-flügelige Lofttür LFST 01 Slim
 Breite* 1200 - 2500 mm
 Höhe* 1900 - 3000 mm

* Rahmenaußenmaß RAM

Seitenteil LFST V1
 Breite* 300 - 1250 mm
 Höhe* 1900 - 3000 mm

Ausführungen/Größen

1-flügelige Lofttür LFST 01 Slim
 Breite* 650 - 1500 mm
 Höhe* 1900 - 3000 mm

* Rahmenaußenmaß RAM

Seitenteil LFST V2
 Breite* 300 - 1250 mm
 Höhe* 1900 - 3000 mm

Schiebetüren

LEBOdoors®

Lebo GmbH

Händelstraße 15

46395 Bocholt

Tel.: +49 2871 9503-0

Fax: +49 2871 9503-109

E-Mail: mail@lebo.de

